

## 本書について

本書は四輪以上の自動車の車台番号と原動機型式の打刻位置を、イラストにより分かりやすく図解したものです。

構成は国産車⇨輸入車の順となっています。それぞれ自動車製造メーカー別に収録しています。

収録は、乗用車、貨物車共に約14年分(平成22年1月～令和6年10月)です。なお、輸入貨物車は収録していません。

なお、エンジンのイラストについて、エンジンの前方を示すためにファンを描いている場合があります。実車のファンの有無を示すものではありません。

## 一般的な車台番号の打刻位置

乗用車の車台番号について、その多くがエンジンルーム内のカウルパネル上部に、また、貨物車であればフレームのサイドメンバ前輪付近に打刻されています。

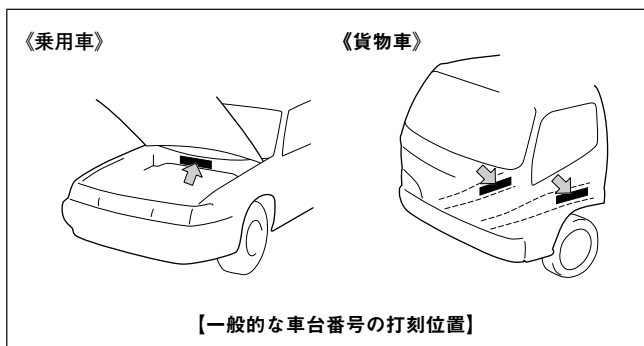

※本書では上記の位置に打刻されている自動車を省略している場合があります。

## 書籍内容について

内容について、各自動車メーカー発行のマニュアル等を参考に作成しています。しかし、その後の変更により打刻位置が変更になる場合があります。また、輸入車について、輸入時期等により打刻位置が異なる場合があります。

本書に記載している内容に疑問点などがある場合には編集部までご連絡下さい。

ご連絡はコチラへ

公論出版 編集部 **03-3837-5731**

(月曜日～金曜日 10:00～17:00)

2025年1月 編集部

## 打刻に関する法令等

- 車台番号と原動機型式の打刻とは 3
- 打刻確認の重要性 ..... 4
- 不正打刻の禁止 ..... 5
- 職権による打刻 ..... 8

## 国産車の打刻位置

※各メーカーの始まりに車種別の目次を収録。

1	トヨタ	14
2	レクサス	61
3	日産	72
4	日産ディーゼル/ UDトラック	101
5	ホンダ	104
6	三菱/三菱ふそう	132
7	マツダ	153
8	スバル	173
9	スズキ	192
10	ダイハツ	212
11	いすゞ	227
12	日野	231

## 輸入車の打刻位置

■	メーカー共通目次	236
1	BMW / アルピナ	247
2	BYD	268
3	GM	269
4	アウディ	277
5	アストンマーチン	292
6	アルファロメオ	293
7	クライスラー	297
8	シトロエン/ DSオートモビルズ	307
9	ジャガー	315
10	スマート	319
11	テスラ	320
12	ヒョンデ	322
13	フィアット / アバルト	326
14	フェラーリ	330
15	フォード	334
16	フォルクスワーゲン	336
17	プジョー	350
18	ベントレー / ロールスロイス	357
19	ボルシェ	361
20	ボルボ	367
21	マセラティ	376
22	ミニ (BMW)	380
23	メルセデスベンツ/ マイバッハ	381
24	ランドローバー	406
25	ランボルギーニ	412
26	ルノー	414
27	ロータス	421

## 打刻に関する法令等

### 車台番号と原動機型式の打刻とは

道路を運送する車両は、その所有権が公証\*されるよう登録等に関する制度が道路運送車両法（以下、車両法）により定められています。

具体的には以下の根拠法令により、車種ごとに車台番号と原動機型式の打刻が行われています。

なお、次以降に掲げる法令等について、一部編集しています。

公証\*…公式の証拠。行政上、特定の事実または法律関係の存在をおおやけに証明すること。

### 車両法

#### 〈登録の一般的効力〉

第4条 自動車（軽自動車等を除く）は、自動車登録ファイルに登録を受けたものでなければ、これを運行の用に供してはならない。

編注：これにより、自動車は自動車登録ファイルに登録しなければならない。また、軽自動車については自動車登録ファイルへの登録を必要としないが、新規検査が必要となる。

#### 〈新規登録の申請〉

第7条 登録を受けていない自動車の登録（以下、新規登録）を受けようとする場合には、その所有者は、国土交通大臣に対し、次に掲げる事項（車台番号、原動機の型式等）を記載した申請書に、所有権を証明するに足る書面を添えて提出し、かつ、当該自動車を提示しなければならない。

編注：これにより、新規登録の際には車台番号、原動機の型式等が記載された申請書等及び当該自動車を国土交通大臣に提示することになる。

#### 〈新規登録の基準〉

第8条 国土交通大臣は、前条の申請書を受理したときは、次に該当する場合を除き、新規登録をしなければならない。

- ①自動車に打刻されている車台番号及び原動機の型式が申請書及び自動車検査証に記載されている車台番号及び原動機の型式と同一でないとき。

編注：これにより、車台番号、原動機の型式が自動車に打刻されていることが必要となる。

## 打刻確認の重要性

自動車に打刻されている車台番号及び原動機の型式について、検査証等に記載されているものと同一であるかの確認が新規検査、継続検査等の自動車検査時に必ず必要となります。

自動車の検査は、車両法等により独立行政法人自動車技術総合機構審査事務規程（以下、審査規程）により行うものとされています。継続検査の場合、具体的には以下の根拠法令により車種ごとの打刻の確認が行われています。

また、自動車の打刻を確認せずに検査証に記載されている車台番号及び原動機の型式を指定整備記録簿等に記載した場合、検査上の瑕疵\*とされる場合もあり、整備事業者に対して違反点数が課せられる場合もあります。

瑕疵\*…〈かし〉不完全、不十分な状態。

### 審査規程

#### 4-9 受検車両と書面の同一性確認

(1) 自動車の審査にあたっては、審査依頼があった自動車に打刻されている車台番号及び原動機の型式について、次に掲げる検査の種別毎に定める書面に記載されている車台番号及び原動機の型式と同一であることを確認するものとする。

##### ④継続検査の場合

自動車検査証又は限定自動車検査証及び自動車検査票

(2) 審査依頼があった自動車に打刻されている車台番号及び原動機の型式について、(1)の書面に記載されている車台番号及び原動機の型式と相違する場合又は相違するおそれがある場合には、受検者に対し審査できないため審査を中断する旨を口頭で通告する。

### 「自動車整備事業者に対する行政処分等の基準について」の細部取り扱い

#### 2 「1 通則」関係

(8) 行政処分等を行うべき違反事項及び違反点数は、別表1～3に定める。

別表1 自動車特定整備事業に係る違反点数

違反条項	違反事項	具体的違反事例	違反点数	備考
第91条 - 1項	特定整備記録簿 の記載違反	特定整備記録簿 の虚偽記載	10点	—

### アイシス [M1 系]

※カバー付き

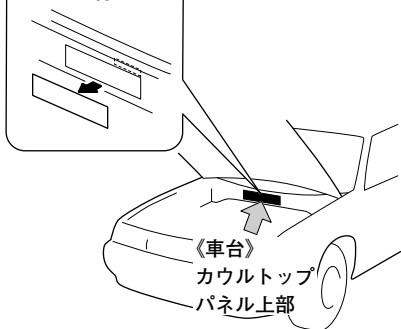

《E/G》

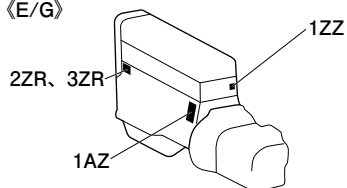

### アクア (ハイブリッド) [PK1 系]

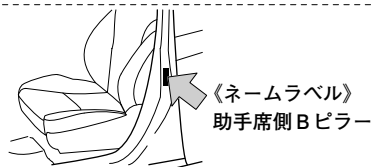
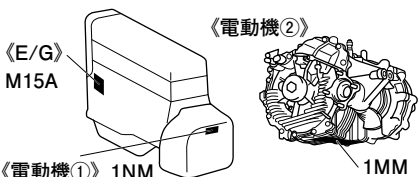
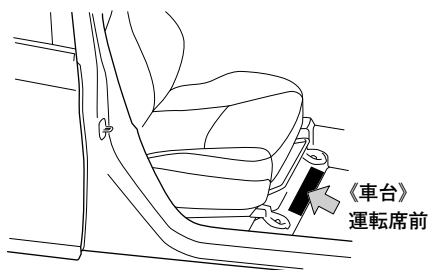

《実車の例：アクア / MXP16》



車台番号位置 (運転席フロアカーペット下)



原動機型式 (M15A)



フロント電動機型式 (1NM)



リヤ電動機型式 (1MM)

アリア [FE0 系]

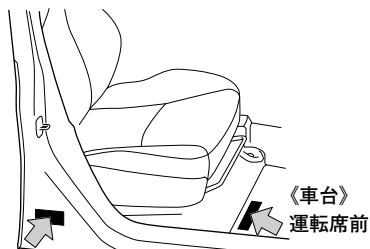

《IDプレート》  
運転席側Bピラー下

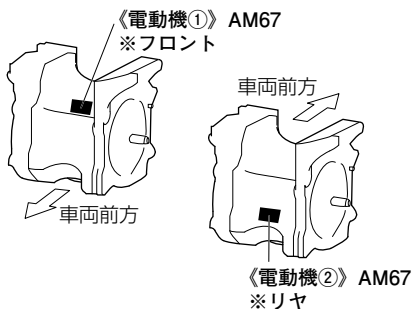

《実車の例：アリア / SNFE0》



車台番号位置 (運転席シート足元)



車台番号

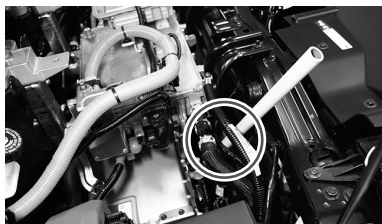

フロント電動機型式位置 (棒先・AM67)



リヤ電動機型式位置



リヤ電動機型式 (AM67)

**Honda e [ZC7 系]**

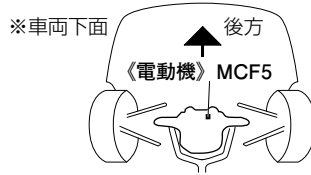
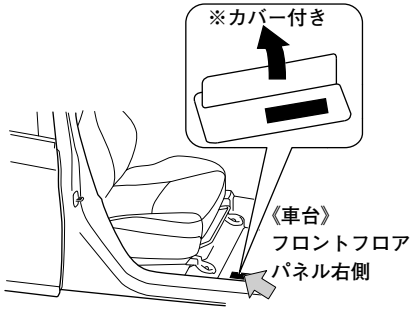

《実車の例：Honda e / ZC7 系》



車台番号位置 (フロントフロアパネル右側)



電動機型式位置



電動機型式 (MCF5)

**N BOX / SLASH / + (プラス) / カスタム [JF1・2 系]**

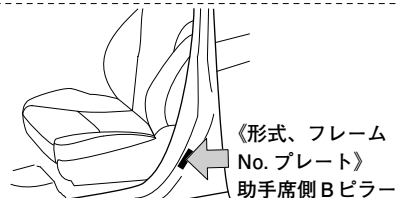
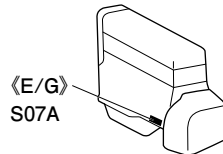
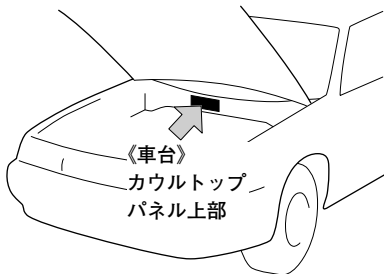

1シリーズ [F20] H23.9 ~ R1.8

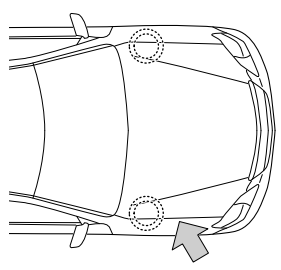

《車台》  
エンジンルーム内 右ホイールアーチ 上面

《実車の例：1シリーズ / 1R15》

《E/G》

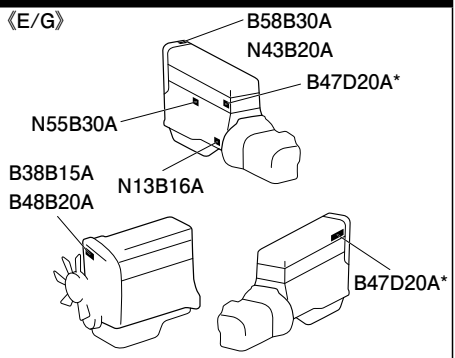

車台番号位置 (右ホイールアーチ上面)



車台番号



原動機型式 (B38B15A)

1シリーズ [E82・87・88] H16.10 ~ 24.8

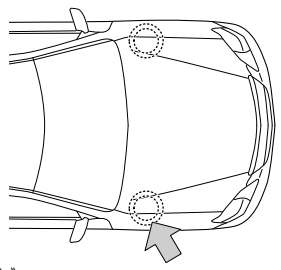

《車台》  
エンジンルーム内 右ストラットドーム 上面

《E/G》

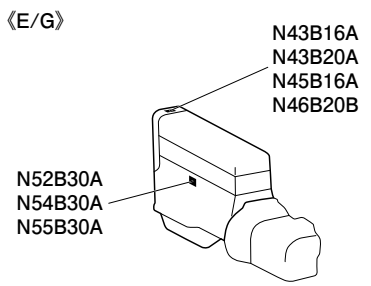



## ATTO 3 [SC2E] R5.1 ~

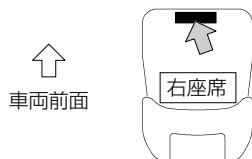

《車台》  
右前座席下

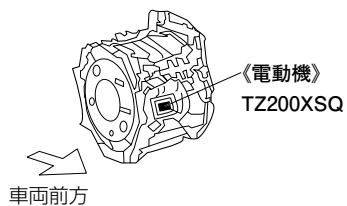

## シール [EK] R6.6 ~

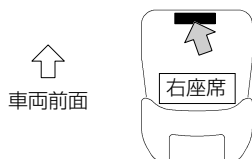

《車台》  
運転席座席下

## ドルフィン [EM] R5.9 ~

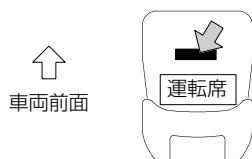

《車台》  
運転席座席下

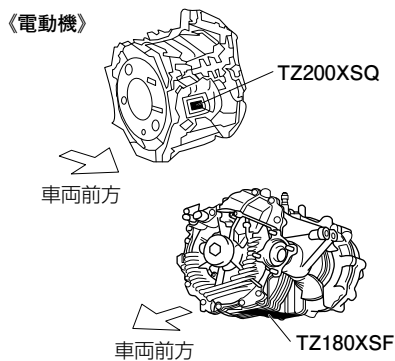

## 《目次》

GR86 [ZN8系] .....	17	ヴォクシー／ノア (含ハイブリッド)	
86 [ZN6系] .....	17	[RA9,R9系] .....	27
bZ4X [EAM1系] .....	17	エスクァイア (含ハイブリッド)	
bB [C2系] .....	18	[R8系] .....	28
C+pod [V1系] .....	18	エスティマ [R5系] .....	28
C-HR (含ハイブリッド)		エスティマ ハイブリッド [R2系]	
[X50,X10,X11系] .....	18	.....	28
FJクルーザー [J15系] .....	19	オーリス [E15系] .....	29
iQ [J1系] .....	19	オーリス (含ハイブリッド) [E18系]	
JPN TAXI [P1系] .....	19	.....	29
RAV4 [A3系] .....	20	カムリ [V4系] .....	29
RAV4 (含ハイブリッド、PHV)		カムリ (ハイブリッド) [V5系] ·	30
[AXAH5,MXAA5,AXAP5系] ·	20	カムリ (ハイブリッド) [VH7系]	
SAI (ハイブリッド) [K1系] ·	20	.....	30
アイシス [M1系] .....	21	カローラ アクシオ／	
アクア (ハイブリッド) [PK1系]	21	フィールダー [E14系] .....	30
アクア (ハイブリッド) [P1系] ·	22	カローラ アクシオ／フィールダー	
アベンシス ワゴン [T27系] ···	22	(含ハイブリッド) [E16系] ···	31
アリオン [T26系] .....	22	カローラ／スポーツ／ツーリング／GR	
アルファード／ヴェルファイア		(含ハイブリッド) [E21,A1系] ···	31
(含ハイブリッド) [H2系] ···	23	カローラ クロス (含ハイブリッド)	
アルファード／ヴェルファイア		[G1系] .....	31
(含ハイブリッド) [H3系] ···	23	カローラ ルミオン [E15系] ···	32
アルファード／ヴェルファイア		クラウン (含ハイブリッド) [S20系]	
(含ハイブリッド) [H4系] ···	23	.....	32
イスト [P11系] .....	24	クラウン [S21系] .....	32
ヴァンガード [A3系] .....	24	クラウン ハイブリッド [S21系]	
ウィッシュ [E2系] .....	24	.....	33
ヴィッツ [P9系] .....	25	クラウン (含ハイブリッド)	
ヴィッツ (含ハイブリッド) [P13系]		[S22,SH2系] .....	33
.....	25	クラウンセダン [SH30,SM30系] ·	34
ヴォクシー／ノア [R7系] .....	25	クラウン スポーツ／クロスオーバー	
ヴォクシー／ノア (含ハイブリッド)		(含PHV) [SH35·36·37系] ·	35
[R8系] .....	26	クラウン コンフォート [S1系] ·	36

クラウン マジェスタ [S20系] … 36	タンク／ルーミー [M9系] …… 44
クラウン マジェスタ 2WD、 V型エンジン (ハイブリッド)	ハイエース／レジアスエース [H2系] …… 44
[S21系] …… 36	ハイラックス [GUN125系] …… 44
クラウン マジェスタ 4WD、 直列エンジン (ハイブリッド)	パッソ [C1系] …… 45
[S21系] …… 37	パッソ [C3系] …… 45
グランエース [GDH30系] …… 37	パッソ [M7系] …… 45
コペン [LA400系] …… 37	パッソ セツテ [M5系] …… 46
コンフォート [S1系] …… 38	ハリアー [U3系] …… 46
コースター [B6・7・8系] …… 38	ハリアー ハイブリッド [U3系] … 46
サクシード／プロボックス [P5系] 38	ハリアー (含ハイブリッド) [U6系] …… 47
サクシード／プロボックス (含ハイブリッド) [P16系] …… 39	ハリアー (含ハイブリッド、PHV) [A8,H8,P8系] …… 47
シエンタ [P8系] …… 39	ピクシス エポック [LA3系] …… 47
シエンタ (含ハイブリッド) [P17系] …… 39	ピクシス ジョイ [LA2系] …… 48
シエンタ (含ハイブリッド) [PC1,PL1系] …… 40	ピクシス スペース [L5系] …… 48
スペイド／ポルテ [P14系] …… 41	ピクシストラック [S2系] …… 48
スープラ [DB0・2・4・8系] …… 41	ピクシストラック [S5系] …… 49
センチュリー [G5系] …… 41	ピクシスバン [S3系] …… 49
センチュリー (ハイブリッド) [G6系] …… 42	ピクシスバン [S7系] …… 49
センチュリー (ハイブリッド) [G7系] …… 42	ピクシスメガ [LA7系] …… 50
ダイナ／トヨエース (含ハイブリッド) [U3～5系] …… 42	プリウス (含PHV) [W3系] …… 50
ダイナ／トヨエース (含ハイブリッド、 ルートバン) [U6・7,C6・7系] … 43	プリウス (含PHV) [W5系] …… 50
ダイナ／トヨエース (含ルートバン) [Y2系] …… 43	プリウス (含PHV) [W6,WH6系] …… 51
タウンエース／ライトエーストラック／ バン [S4系] …… 43	プリウスα [W4系] …… 52
	ブレイド [E15系] …… 52
	プレミオ [T26系] …… 52
	ベルタ [P9系] …… 53
	ポルテ [P1系] …… 53
	マークX [X13系] …… 53
	マークXジオ [A1系] …… 54
	ミライ [D10系] …… 54

ミライ [D20系] .....	55
ヤリス/ヤリス クロス/GR ヤリス (含ハイブリッド)	
[P21,PA1,PH1,PB1,PJ1系] ..	56
ライズ (含ハイブリッド) [A2系] ..	57
ラウム [Z2系] .....	57
ラクティス [P10系] .....	57
ラクティス [P12系] .....	58
ラッシュ [J2系] .....	58
ランドクルーザー 70 [J7系] ...	58
ランドクルーザー 200 [J20系] ..	59
ランドクルーザー 250 [J25系] ..	59
ランドクルーザー 300 [A30系] ..	60
ランドクルーザー プラド [J15系] .....	60

CT (ハイブリッド) [A1 系]	62
ES (ハイブリッド) [H1 系]	62
GS / GS F [L1 系]	62
GS ハイブリッド [L1 系]	63
GS (含ハイブリッド) [S19 系]	63
GX [A25 系]	63
HS (ハイブリッド) [F1 系]	64
IS / IS F [E2 系]	64
IS [E3 系]	64
IS ハイブリッド [E3 系]	65
LBX [A1,H1 系]	65
LC (含ハイブリッド) [Z1 系]	65
LFA [A1 系]	66
LM [H1 系]	66
LS (含ハイブリッド) [F4 系]	66
LS (含ハイブリッド) [F5,FA5 系]	67
LX [J2 系]	67
LX [A3 系]	67
NX (含ハイブリッド) [Z1 系]	68
NX (含ハイブリッド) [A2,H2 系]	68
RC / RC F [C1 系]	68
RC ハイブリッド [C1 系]	69
RX (含ハイブリッド) [L1 系]	69
RX (含ハイブリッド) [L2 系]	69
RX (含ハイブリッド、PHV)	
[A1,H1 系]	70
RZ [M1 系]	70
SC [Z4 系]	70
UX (含ハイブリッド) [A1,H1 系]	71

## 《目次》

AD / AD エキスパート / NV150AD	シーマ (ハイブリッド) [Y51 系]
[Y12 系] …………… 74	…………… 85
e-NV200 [ME0 系] …………… 74	ジューク [F15 系] …………… 85
GT-R [R35 系] …………… 74	シルフィ [B17 系] …………… 85
NT100 クリッパー [DR16 系] …… 75	スカイライン [V36 系] …………… 86
NT450 アトラス [H44 系] …… 75	スカイライン [V37 系] …………… 86
NV100 クリッパー / リオ	スカイライン クロスオーバー
[DR17 系] …………… 75	[J50 系] …………… 86
NV100 クリッパー / リオ	スカイライン ハイブリッド
[DR64 系] …………… 76	[V37 系] …………… 87
NV100 クリッパー [U7 系] …… 76	セレナ [C25 系] …………… 87
NV200 バネット [M20 系] …… 76	セレナ (含ハイブリッド)
NV350 キャラバン	[C26 系] …………… 87
/ キャラバン [E26 系] …… 77	セレナ
アトラス [F24 系] …………… 77	(含ハイブリッド、含 e-power)
アトラス [H43 系] …………… 77	[C27 系] …………… 88
アリア [FE0 系] …………… 78	セレナ (含 e-power) [C28 系] …… 89
ウイングロード [Y12 系] …… 79	ティアナ [J32 系] …………… 90
エクストレイル [T31 系] …… 79	ティアナ [L33 系] …………… 90
エクストレイル (含ハイブリッド)	デイズ [B21 系] …………… 90
[T32 系] …………… 79	デイズ [B4 系] …………… 91
エクストレイル [T33 系] …… 80	デイズ ルークス [B21 系] …… 91
エルグランド [E51 系] …… 80	ティーダ / ティーダ ラティオ
エルグランド [E52 系] …… 81	[C11 系] …………… 91
オットィ [H92 系] …………… 81	デュアリス [J10 系] …………… 92
キックス [H59 系] …………… 81	ノート [E11 系] …………… 92
キックス [P15 系] …………… 82	ノート (含 e-power) [E12 系]
キャラバン [E25 系] …………… 82	…………… 92
キューブ [Z12 系] …………… 83	ノート / ノート オーラ (含 e-power)
クリッパートラック / パネルバン /	[E13 系] …………… 93
バン / リオ [U7 系] …………… 83	バネットトラック [SK 系] …… 94
サクラ [B6 系] …………… 84	バネットバン [SK 系] …………… 94
シーマ [F50 系] …………… 84	ピノ [HC24 系] …………… 94

フェアレディ Z [Z34 系] .....	95
フーガ (含ハイブリッド) [Y51 系]	
.....	95
ブルーバード シルフィ [G11 系]	
.....	95
プレジデント [F50 系] .....	96
マイクラ C+C [K12 系] .....	96
マーチ [K12 系] .....	96
マーチ [K13 系] .....	97
ムラーノ [Z51 系] .....	97
モコ [MG22 系] .....	97
モコ [MG33 系] .....	98
ラティオ [N17 系] .....	98
ラフェスタ [B30 系] .....	98
ラフェスタ [CW 系] .....	99
リーフ [ZE0 系] .....	99
リーフ [ZE1 系] .....	99
ルークス [ML21 系] .....	100
ルークス [B4 系] .....	100

クオン [H16 ～] CB,CD,CF,CG, CK,CV,CW,CX,CZ,GK,GW,WD 型 .....	102
コンドル [H19 ～ 25] F24 型	102
コンドル [H23 ～] LK,MK,PK、 PW 型 .....	102
コンドル 20/30/35 [H7 ～ 26]	103
カゼット [H26 ～] .....	103



CR-V [RE3・4系] .....	106	インサイト [ZE2・3系] .....	117
CR-V [RM1・4系] .....	106	インサイト [ZE4系] .....	117
CR-V [RW1・2系] .....	106	インスパイア [CP3系] .....	117
CR-V ハイブリッド [RT5・6系]		ヴェゼル (含ハイブリッド)	
.....	107	[RU1 ~ 4系] .....	118
CR-V e:FCV [ZC8系] .....	107	ヴェゼル (含ハイブリッド)	
CR-Z [ZF1・2系] .....	107	[RV3 ~ 6系] .....	118
Honda e [ZC7系] .....	108	エアウェイブ [GJ1・2系] .....	119
N BOX / SLASH / + (プラス) /		エリシオン /	
カスタム [JF1・2系] .....	108	エリシオン プレステージ	
N BOX / カスタム [JF3・4系] ·	109	[RR1 ~ 6系] .....	119
N BOX / カスタム / JOY		オデッセイ [RB3・4系] .....	119
[JF5・6系] .....	109	オデッセイ (含ハイブリッド)	
N ONE [JG1・2系] .....	110	[RC1・2・4・5系] .....	120
N ONE [JG3・4系] .....	110	クラリティ フューエルセル [ZC4系]	
NSX [NC1系] .....	110	.....	120
N VAN [JJ1・2系] .....	111	クラリティ PHEV [ZC5系] ···	120
N VAN e: [JJ3系] .....	111	グレイス (含ハイブリッド)	
N WGN [JH1・2系] .....	112	[GM4 ~ 6・9系] .....	121
N WGN [JH3・4系] .....	112	クロスロード [RT1 ~ 4系] ···	121
S660 [JW5系] .....	112	ジェイド (含ハイブリッド)	
WR-V [DG5系] .....	113	[FR4・5系] .....	121
ZR-V (含ハイブリッド)		シビック [FC1,FK7系] .....	122
[RZ3 ~ 6系] .....	113	シビック (含ハイブリッド)	
アクティトラック [HA8・9系] ·	114	[FD1・2・3系] .....	122
アクティバン [HH5・6系] ···	114	シビック タイプ R [FD2系] ···	122
アコード [CU1・2系] .....	114	シビック タイプ R [FK2系] ···	123
アコード [CV3系] .....	115	シビック タイプ R [FK8系] ···	123
アコード [CY2系] .....	115	シビック タイプ R ユーロ [FN2系]	
アコード ツアラー [CW1・2系]		.....	123
.....	116	シビック (含ハイブリッド)	
アコード プラグイン ハイブリッド		[FL1・4・5系] .....	124
[CR5系] .....	116	シャトル (含ハイブリッド)	
アコード ハイブリッド [CR6・7系]		[GK8・9,GP7・8系] .....	125
.....	116		

ステップワゴン／スパーダ	
[RK1～7系] .....	125
ステップワゴン／スパーダ	
(含ハイブリッド) [RP1～5系]	
.....	125
ステップワゴン (含ハイブリッド)	
[RP6～8系] .....	126
ストリーム [RN6～9系] .....	127
ゼスト [JE1・2系] .....	127
パートナー [GJ3・4系] .....	127
バモス／バモス ホビオ	
[HM1～4,HJ1・2系] .....	128
フィット (含ハイブリッド)	
[GE6～9,GP1・4系] .....	128
フィット (含ハイブリッド) [GK3～6,	
GP5・6,GR1～8系] .....	128
フィット (含ハイブリッド) [GR1～8,	
GS4～7系] .....	129
フィット EV [ZA2系] .....	129
フィット シャトル (含ハイブリッド)	
[GG7・8,GP2系] .....	129
フリード (含ハイブリッド、スパイク)	
[GB3・4,GP3系] .....	130
フリード (含ハイブリッド、プラス)	
[GB5～8系] .....	130
フリード (含ハイブリッド)	
[GT1～8系] .....	130
ライフ [JC1・2系] .....	131
レジェンド [KB1・2系] .....	131
レジェンド (ハイブリッド)	
[KC2系] .....	131

eK スペース／eK スペース カスタム [B11 系] .....	133	スーパー グレート [H29～] .....	142
eK ワゴン／eK カスタム [B11 系] ·	133	タウンボックス [DS17 系] .....	142
eK ワゴン／eK クロス [B3 系] ···	133	タウンボックス [DS64 系] .....	143
eK スペース／eK クロススペース ／デリカミニ [B3 系] .....	134	タウンボックス [U61～64 系] ·	143
eK クロス EV [B5 系] .....	134	ディグニティ [Y51 系] .....	143
eK スポーツ／eK ワゴン [H82 系] ·	135	デリカ D:2 [MB15 系] .....	144
i (アイ) [HA1 系] .....	135	デリカ D:2 (含ハイブリッド) [MB36・46 系] .....	144
i-MiEV (アイミーヴ) [HA3 系] ·	135	デリカ D:2 [MB37 系] .....	144
アウトランダー [CW4～6 系] ·	136	デリカ D:3 [M20 系] .....	145
アウトランダー [GF7・8 系] ···	136	デリカ D:5 [CV1・2・4・5 系] ···	145
アウトランダー PHEV [GG2・3 系]	136	デリカバン [M20 系] .....	145
アウトランダー PHEV [GN0 系] ·	137	トッポ [H82 系] .....	146
エアロクイーン／エアロエース (3代目) [MS96 系] .....	138	トライトン [LC2 系] .....	146
エアロクイーン／エアロエース (3代目) [MS06 系] .....	138	パジェロ [V8・9 系] .....	147
エクリプスクロス [GK1・9 系] ·	138	パジェロ ミニ [H53・58 系] ···	147
エクリプスクロス PHEV [GL3 系] ·	139	ファイター [FK,FL,FM,FQ 系] ·	147
ギャラン フォルティス [CY3・4・6 系] .....	139	プラウディア [Y51 系] .....	148
ギャラン フォルティス スポーツバック [CX3・4・6 系] ·	139	ミニカ [H42・47 系] .....	148
キャンター [FBA,FE A・B・C 系] ·	140	ミニキャブ [U61・62 系] .....	148
キャンター [FE7・8 系] .....	140	ミニキャブ MiEV [U67・68 系] ·	149
キャンター ガッツ [FB,FD 7・8 系] .....	140	ミニキャブ EV [U69 系] .....	149
キャンター ガッツ [BSZ 系] ···	141	ミニキャブトラック [DS16 系] ·	149
キャンター エコハイブリッド [FE 系] .....	141	ミニキャブバン [DS17 系] ···	150
コルト／コルト プラス [Z21～24・27 系] .....	141	ミニキャブバン [DS64 系] ···	150
スーパー グレート [H8～29] ·	142	ミラージュ [A0 系] .....	150
		ランサー [CS2・5・6 系] .....	151
		ランサーエボリューション X [CZ 系] .....	151
		ランサーカーゴ [CY12 系] ···	151
		ローザ [BE,BG 系] .....	152

AZ オフロード [JM23系] ……	154	タイタン ダッシュ [SY系] ……	165
AZ ワゴン [MJ23系] ……	154	デミオ [DE系] ……	165
CX-3 [DK系] ……	154	デミオ [DJ系] ……	165
CX-5 [KE系] ……	155	ピアンテ [CC系] ……	166
CX-5 [KF系] ……	155	ファミリアバン [Y12系] ……	166
CX-7 [ER系] ……	155	ファミリアバン (含ハイブリッド)	
CX-8 [KG系] ……	156	[P16系] ……	166
CX-30 [DM系] ……	156	フレア (含ハイブリッド)	
CX-60 [KH系] ……	157	[MJ34・44系] ……	167
CX-80 [KL系] ……	157	フレア (含ハイブリッド)	
MAZDA2 [DJ系] ……	158	[MJ55・95系] ……	167
MAZDA3 [BP系] ……	158	フレア クロスオーバー	
MAZDA6 [GJ系] ……	158	(含ハイブリッド) [MS31・41系] ·	167
MPV [LY系] ……	159	フレア クロスオーバー	
MX-30 [DR系] ……	159	(含ハイブリッド) [MS52・92系] ·	168
MX-30 EV / ロータリー EV		フレア ワゴン [MM21系] ……	168
[DR系] ……	160	フレア ワゴン (含ハイブリッド)	
RX-8 [SE系] ……	160	[MM32・42系] ……	168
アクセラ (含マツダスピード		フレア ワゴン (含ハイブリッド)	
アクセラ) [BL系] ……	160	[MM53系] ……	169
アクセラ (含マツダスピード		フレア ワゴン (含ハイブリッド)	
アクセラ) [BM系] ……	161	[MM54・94系] ……	169
アクセラ ハイブリッド [BY系]	161	プレマシー [CR系] ……	169
アテンザ [GH系] ……	161	プレマシー [CW系] ……	170
アテンザ [GJ系] ……	162	ペリーサ [DC系] ……	170
キャロル [HB25・35系] ……	162	ボンゴバン [SK,SL系] ……	170
キャロル [HB36系] ……	162	ボンゴトラック [SK,SL系] ……	171
キャロル [HB37・97系] ……	163	ボンゴバン / トラック [S4系]	171
スクラム [DG64系] ……	163	ボンゴ ブローニィバン [SK系]	171
スクラム [DG17系] ……	163	ボンゴ ブローニィバン	
スクラムトラック [DG63系] ·	164	[GDH,TRH系] ……	172
スクラムトラック [DG16系] ·	164	ロードスター [NC系] ……	172
タイタン [LH,LJ,LK,LM,LN,LP,LL系]		ロードスター [ND系] ……	172
……………	164		

BRZ [ZC6系] .....	174	ソルテラ [M1系] .....	185
BRZ [ZD8系] .....	174	ディアスワゴン [S3系] .....	185
DEX [M4系] .....	175	トレジア [P12系] .....	186
R1 [RJ系] .....	175	フォレスター [SJ系] .....	186
R2 [RC系] .....	175	フォレスター [SH系] .....	186
WRX S4 / WRX STI [VA系] ..	176	フォレスター [SK系] .....	187
WRX [VB系] .....	176	プレオ [L2系] .....	187
XV [GP系] .....	177	プレオ プラス [LA300・310系] ..	187
XV [GT系] .....	177	プレオ プラス [LA350・360系] ..	188
インプレッサ [GH系] .....	177	ルクラ [L4系] .....	188
インプレッサ / クロストレック		レヴォーグ [VM系] .....	188
[GU系] .....	178	レヴォーグ [VN系] .....	189
インプレッサ スポーツ [GP,GT系]		レガシィ B4 / レガシィ アウトバック	
.....	179	[BN,BS系] .....	189
インプレッサ アネシス [GE系]		レガシィ B4 /	
.....	179	レガシィ ツーリングワゴン	
インプレッサ G4 [GJ系] .....	179	[BM,BR系] .....	190
インプレッサ G4 [GK系] .....	180	レガシィ アウトバック	
インプレッサ WRX STI [GR,GV系]		[BT系] .....	190
.....	180	レックス [A2系] .....	191
エクシーガ [YA系] .....	180		
エクシーガ クロスオーバー 7			
[YA系] .....	181		
サンバー トラック [S2系] .....	181		
サンバー トラック [S5系] .....	181		
サンバー カーゴ / アトレ			
[S3系] .....	182		
サンバー バン [S7系] .....	182		
シフォン [LA600・610系] .....	182		
シフォン [LA650・660系] .....	183		
ジャスティ [M900・910系] .....	183		
ステラ [RN系] .....	183		
ステラ [LA100・110系] .....	184		
ステラ [LA150・160系] .....	184		

MR ワゴン [MF22系] .....	193	スペーシア/カスタム/ギア/ベース (含ハイブリッド) [MK33・53系] ·	204
MR ワゴン [MF33系] .....	193	スペーシア/スペーシア カスタム (含ハイブリッド) [MK54・94系] ·	205
SX4 [YA,YB,YC系] .....	193	ソリオ [MA34系] .....	205
SX4 S-ークロス [YA,YB系] ···	194	ソリオ/ソリオバンディット [MA15系] .....	205
アルト/アルトエコ [HA25・35系] ·	194	ソリオ/ソリオバンディット (ハイブリッド) [MA26・36・46系] .....	206
アルト [HA36系] .....	194	ソリオ/ソリオバンディット (ハイブリッド) [MA27・37・47系] .....	206
アルト [HA37・97系] .....	195	ハスラー (含ハイブリッド) [MR31・41系] .....	207
アルト ラパン [HE22系] .....	195	ハスラー (含ハイブリッド) [MR52・92系] .....	207
アルト ラパン [HE33系] .....	195	パレット [MK21系] .....	207
イグニス (ハイブリッド) [FF21系] ·	196	バレーノ [WB32・42系] .....	208
エスクード [TD54・94,TA74,A4,B4系] ··	196	フロンクス [WEB3、WDB3系]	208
エスクード [YD21,YE21,A1系]	196	ランディ [SC25系] .....	208
エスクード [YEH1系] .....	197	ランディ (含ハイブリッド) [SC26系] .....	209
エブリイ [DA64系] .....	197	ランディ (含ハイブリッド) [SC27系] .....	209
エブリイ [DA17系] .....	197	ランディ (含ハイブリッド) [R9,RA9系] .....	209
キザシ [RE,RF系] .....	198	ワゴン R/ワゴン R スティングレー [MH23系] .....	210
キャリイ [DA63系] .....	198	ワゴン R/ワゴン R スティングレー (含ハイブリッド) [MH34・44系] .....	210
キャリイ [DA65系] .....	198	ワゴン R/ワゴン R スティングレー (含ハイブリッド) [MH35・55・85・95系] .....	210
キャリイ [DA16系] .....	199	ワゴン R スマイル (含ハイブリッド) [MX81・91系] .....	211
クロスビー (含ハイブリッド) [MN71系] .....	199		
シボレー MW [ME34系] .....	199		
ジムニー [JB23系] .....	200		
ジムニー [JB64系] .....	200		
ジムニー シエラ [JB43系] ···	200		
ジムニー シエラ [JB74系] ···	201		
スイフト [ZC11・21・31・71, ZD11・21系] .....	201		
スイフト [ZC32・72,ZD72系] .....	201		
スイフト (含ハイブリッド) [ZC13・33・43・53・83,ZD53・83系] .....	202		
スイフト (含ハイブリッド) [ZCDD,ZCED,ZDDD,ZDED系] .....	203		
スプラッシュ [XB32系] .....	204		
スペーシア (含ハイブリッド) [MK32・42系] .....	204		

COO [M4系] ……………	213	ブーンルミナス [M5系] ……………	221
アトレー／ハイゼット [S7系] ……	213	ミラ [L2系] ……………	222
アトレー／ハイゼット [S3系] ……	214	ミラ イース [LA300・310系] ……	222
アルティス ハイブリッド [AVV50N系] ……………	214	ミラ イース [LA350・360系] ……	222
アルティス [AXVH70N系] ……	214	ミラ ココア [L6系] ……………	223
ウェイク [LA7系] ……………	215	ミラ トコット [LA5系] ……………	223
エッセ [L2系] ……………	215	ムーヴ [L1系] ……………	223
キャスト [LA2系] ……………	215	ムーヴ [LA100・110系] ……	224
グランマックス [S4系] ……………	216	ムーヴ [LA150・160系] ……	224
コペン [L8系] ……………	216	ムーヴ キャンバス [LA800・810系] ……………	224
コペン [LA4系] ……………	216	ムーヴ キャンバス [LA850・860系] ……………	225
タフト [LA9系] ……………	217	ムーヴ コンテ [L5系] ……………	225
タント／タントカスタム [L3系] ……………	217	メビウス [W4系] ……………	225
タント／タント カスタム [LA600・610系] ……………	217	ロッキー [A2系] ……………	226
タント／タント カスタム [LA650・660系] ……………	218		
タント エグゼ／ タント エグゼ カスタム [L4系] ……………	218		
テリオス キッド／テリオス ルキア [J1系] ……………	218		
トール／トール カスタム [M9系] ……………	219		
ハイゼット キャディ [LA7系] ……	219		
ハイゼットトラック／パネルバン [S2系] ……………	219		
ハイゼットトラック [S5系] ……	220		
ビーゴ [J2系] ……………	220		
ブーン [M3系] ……………	220		
ブーン [M6系] ……………	221		
ブーン [M7系] ……………	221		

エルガデュオ [LX525系] .....	228
エルフ・6代目 2006～ .....	228
ギガ・初代 1994～2015 .....	228
ギガ・2代目 2015～ .....	229
コモ [E25系] .....	229
コモ [E26系] .....	229
フォワード・5代目 2007～ .....	230



セレガ [RU1・2・8系] .....	232
デュトロ (含ハイブリッド)	
[U3～5系] .....	232
デュトロ (含ハイブリッド)	
[U6・7,C6・7系] .....	232
デュトロ [Y2系] .....	233
デュトロZ EV [XED系] .....	233
レンジャー .....	233
ブルーリボン (含ハイブリッド)	
[HL系] .....	234
ブルーリボンシティ (含ハイブリッド)	
[HU系] .....	234
プロフィア (含ハイブリッド)	
[FR,FS,FW,GN,FH,FQ,FN,SS,SH系]	
.....	234
ポンチョ [HX系] .....	235
メルファ [RR系] .....	235

## 1 BMW・アルピナ

<参考写真> .....	247
<コーションプレート位置> .....	248
1シリーズ [F40] R1.11 ~ .....	248
1シリーズ [F20]	
H23.9 ~ R1.8 .....	249
1シリーズ [E82・87・88]	
H16.10 ~ 24.8 .....	249
M2 [G87] R5.2 ~ .....	250
2シリーズ [F22・23] H26.2 ~ R3.4 /	
M2 [F87] H28.1 ~ R5.2 .....	250
2シリーズ [F44/G42]	
R1.10 ~ .....	250
2シリーズ [F45・46]	
H26.10 ~ R5.2 .....	251
3シリーズ [G20・21] H31.3 ~	
M3 [G80・81] R3.1 ~ /	
B3 [G20] R1.9 ~ .....	251
3シリーズ [F30・31・34]	
H24.1 ~ R1.9 /	
M3 [F80] H26.7 ~ R1.9 /	
B3 [F30] H25.5 ~ R1.9 /	
D3 [F30・31] H26.4 ~ .....	252
3シリーズ [E90 ~ 93]	
H17.4 ~ 26.2 /	
M3 [E90・92] H19.9 ~ 26.2 /	
B3 H19.10 ~ 25.5 .....	252
4シリーズ [G22・23・26] R2.10 ~ /	
M4 [G82・83] R3.1 ~ /	
B4 [G26] R4.3 ~ /	
D4 [G26] R4.6 ~ .....	252
4シリーズ [F32・33・36]	
H25.9 ~ R3.11 /	
M4 [F82] H26.7 ~ R3.9 /	
B4 [F32・33] H26.4 ~ R2.4 /	
D4 [F32] H26.11 ~ R3.7 ..	253
5シリーズ [G60・61] R5.5 ~ /	
i5 [G60・60] R5.5 ~ .....	253
5シリーズ [G30・31] H29.2 ~ R6.3 /	
B5 [G30・31] H29.3 ~ R6.4 /	
D5 [G30] H29.7 ~ R6.6 ..	253
M5 [F90] H29.10 ~ .....	254
5シリーズ [F07・10・11] H22.3 ~ 29.6 /	
M5 [F10] H23.7 ~ 29.10 /	
B5 [F10・11] H22.7 ~ 29.3 /	
D5 [F10] H24.7 ~ 29.3 ..	254
5シリーズ [E60・61] H15.8 ~ 24.9 /	
M5 [E60] H16.11 ~ 22.4 /	
B5 [E60・61] H17.3 ~ 22.7 ..	254
6シリーズ [G32]	
H30.8 ~ R3.3 .....	255
6シリーズ [F06・12・13] H23.2 ~ H31.1 /	
M6 [F06・12・13] H24.4 ~ R1.7 /	
B6 [F12・13] H23.12 ~ R1.6 ..	255
6シリーズ [E63・64] H15.10 ~ 23.6 /	
M6 [E63・64] H17.9 ~ 23.2 /	
B6 [E63・64] H17.9 ~ 22.1 ..	255
7シリーズ [G70] R4.4 ~ .....	256
7シリーズ [G11・12] H27.10 ~ R4.7 /	
B7 [G12] H28.2 ~ R4.8 .....	256
7シリーズ [F01・02・04] H21.3 ~ 27.10 /	
B7 [F01・02] H21.4 ~ 28.8 ..	256
7シリーズ [E65・66] H13.10 ~ 21.3	
B7 [E65・66] H15.10 ~ 21.4 ..	257
8シリーズ [G14 ~ 16] H30.11 ~ /	
M8 [F91 ~ 93] R1.12 ~ /	
B8 [G16] R3.3 ~ .....	257
i3 [I01] H26.4 ~ R4.8 .....	257
i4 [G26] R4.2 ~ .....	258
i7 [G70] R4.4 ~ .....	258
i8 [I12] H26.8 ~ R1.10 .....	258
iX [I20] R3.11 ~ .....	259
iX3 [G08] R3.11 ~ .....	259
X1 [U11] R5.2 ~ .....	259
iX1 [U11] R5.2 ~ .....	260
X1 [F48] H27.10 ~ R5.2 .....	260

X1 [E84] H22.4 ~ 27.10	260
X2 [U10] R5.10 ~ /	
IX2 [U10] R5.10 ~	261
X2 [F39] H30.4 ~ R6.1	261
X3 [G01] H29.10 ~ /	
XD3 [G01] H30.6 ~ /	
X3M [G01] R1.6 ~	261
X3 [F25] H23.3 ~ R1.6 /	
XD3 [F25] H26.11 ~ H30.3	262
X3 [E83] H16.7 ~ 23.3	262
X4 [G02] H30.9 ~ /	
XD4 [G02] R1.10 ~ /	
X4 M [G02] R1.6 ~	262
X4 [F26] H26.8 ~ 30.9	263
X5 [G05] H31.2 ~ /	
X5 M [F95] R2.3 ~	263
X5 [F15] H25.11 ~ R1.9 /	
X5 M [F85] H26.11 ~ R2.3	263
X5 [E70] H19.6 ~ 26.4 /	
X5 M [E70] H21.7 ~ 26.4	264
X5 [E53] H12.10 ~ 19.6	264
X6 [G06] R1.12 ~ /	
X6 M [F96] R2.3 ~	264
X6 [F16] H26.8 ~ R1.12 /	
X6 M [F86] H26.11 ~ R2.3	265
X6 [E71] H20.6 ~ 26.8 /	
X6 M [E71] H21.7 ~ 26.11	265
X7 [G07] R1.6 ~ /	
XB7 [G07] R2.5 ~	265
XM [G09] R5.1 ~	266
Z4 [G29] H31.3 ~	266
Z4 [E89] H21.5 ~ 29.6	266
Z4 [E85・86] H15.1 ~ 21.5	267
電動機	267

## 2

## BYD

ATTO3 [SC2E] R5.1 ~	268
シール [EK] R6.6 ~	268
ドルフィン [EM] R5.9 ~	268

## 3

## GM

<コーションプレート位置>	269
キャデラック ATS [A1SL]	
H25.3 ~ R1.6 /	
ATS-V [A1SLV]	
H28.1 ~ 30.12	269
キャデラック CT5 [A2LL]	
R3.1 ~	269
キャデラック CT6 [O1SL]	
H28.12 ~ R3.3	270
キャデラック CTS [AD32・33]	
H15.3 ~ 20.1	270
キャデラック CTS [X322]	
H20.1 ~ 26.4	270
キャデラック CTS [A1LL]	
H26.4 ~ R2.7 /	
CTS-V [A1LLV]	
H28.1 ~ R1.7	271
キャデラック DTS [X272]	
H18.6 ~ 22.9	271
キャデラック SRX [T265]	
H15.10 ~ 22.8	271
キャデラック SRX クロスオーバー	
[T166] H22.12 ~ 29.7	272
キャデラック STS [X295]	
H16.11 ~ 23.1	272
キャデラック XLR [X215]	
H15.10 ~ 23.1	272
キャデラック XT4 [E2UL]	
R3.1 ~	273
キャデラック XT5 [C1UL] R1.12 ~ /	
キャデラック XT5 クロスオーバー	
[C1UL] H29.10 ~ R1.12	273
キャデラック XT6 [C1TL]	
R2.1 ~	273
キャデラック エスカレード	
[T1UL] R2.11 ~	274

シボレーアストロ [CL14/CM14]	
H5.11 ~ 17.10	274
シボレーカマロ [A1XC]	
H29.11 ~	274
シボレーカマロ [CF43-45]	
H5.7 ~ 14.10	275
シボレーコルベット [Y2XC]	
R2.1 ~	275
シボレーコルベット [X245]	
H17.2 ~ 26.1	275
シボレーソニック [KT300]	
H23.11 ~ 28.1	276
シボレートレイルブレイザー [T360]	
H13.9 ~ 22.5	276
ハマー H3 [T345]	
H17.6 ~ 22.2	276

## 4

## オーディ

<参考写真>	277
<コーションプレート位置>	278
A1 スポーツバック [GB]	
R1.11 ~	278
A1 / S1 [8X]	
H23.1 ~ R1.9	279
A3 / S3 / RS3 [GY]	
R3.4 ~	279
A3 / A3 スポーツバック e- トロン / S3 / RS3 [8V]	
H25.9 ~ R3.4	280
A3 / S3 [8P]	
H15.9 ~ 25.9	280
A4 / A4 オールロードクワトロ / S4 / RS4 アバント [B9] H28.2 ~	281
A4 / A4 オールロードクワトロ / RS4 / S4 [B8] H20.3 ~ 28.2	281
A4 / RS4 / S4 [B7]	
H17.2 ~ 20.3	281
A5 / RS5 / RS5 スポーツバック / S5 [F5] H29.4 ~	282

A5 / RS5 / S5 [B8]	
H20.2 ~ 29.4	282
RS6 [4G] H28.8 ~ 31.3	283
A6 / A6 アバント / RS6 アバント / RS6 アバントパフォーマンス / S6 / S6 アバント [F2]	
H31.3 ~	283
A6 / A6 オールロードクワトロ / RS6 / S6 [C7]	
H23.8 ~ 31.3	283
A6 / RS6 [C6]	
H16.7 ~ 23.8	284
A7 スポーツバック / S7 スポーツバック / RS7 スポーツバック / RS7 スポーツバックパフォーマンス [F2]	
H30.9 ~	284
A7 スポーツバック / S7 スポーツバック / RS7 スポーツバック [4G]	
H23.5 ~ 30.9	284
A8 / S8 [F8] H30.10 ~	285
A8 / S8 / S8 プラス [D4]	
H22.12 ~ 30.10	285
A8 / S8 [D3]	
H15.10 ~ 22.12	285
R8 / R8 スパイダー [4S]	
H28.3 ~	286
R8 [42] H19.7 ~ 28.3	286
Q2 / SQ2 [GA] H29.4 ~	286
Q3 / RSQ3 [F3] R2.8 ~	287
Q3 / RSQ3 [8U]	
H24.5 ~ R1.9	287
Q5 / SQ5 [FY] H29.10 ~	287
Q5 / SQ5 [8R]	
H21.6 ~ 29.10	288
Q7 / SQ7 [4M] H28.3 ~	288
Q7 [4L] H18.10 ~ 25.9	288

Q8 / RSQ8 / SQ8 [F1] R1.9 ~	289
Q8 e- トロン /	
Q8 スポーツバック e- トロン /	
SQ8 スポーツバック e- トロン [GE]	
R5.3 ~	289
e- トロン / e- トロン S /	
e- トロン スポーツバック /	
e- トロン [GE] R3.1 ~ 6.6	289
e- トロン GT クロトワ	
/ RS e- トロン GT [FW]	
R3.10 ~	290
Q4 e- トロン [FZ] R4.1 ~	290
TT / TT RS [FV] H27.8 ~	290
TT / TT RS [8J]	
H18.7 ~ 27.8	291
電動機	291

## 5 アストンマーチン

DB7 ヴァンテージ [AMV7]	292
-------------------	-----

## 6 アルファロメオ

147 [937] H13.10 ~ 23.3	293
159 / スパイダー / ブレラ [939]	
H18.2 ~ 23.7	293
166 [936] H11.9 ~ 20.10	293
GT [937] H16.6 ~ 23.8	294
ジュリア [952] H29.10 ~	294
ジュリエッタ [940]	
H24.2 ~ R3.11	295
ステルヴィオ [949] H30.7 ~	295
トナーレ [115] R5.2 ~	296
ミト [955] H21.5 ~ 30.10	296
4C / 4C スパイダー [960]	
H26.7 ~ R2.4	296

## 7 クライスラー (ジープ・ダッジ)

<コーションプレート位置>	297
クライスラー・300 / 300C [LX]	
H17.2 ~ 30.2 /	
300C ツーリング [LE]	
H18.7 ~ 21.11	297
クライスラー・PT クルーザー [PT]	
H12.7 ~ 22.11	297
クライスラー・イプシロン [84609]	
H24.12 ~ 26.12	298
クライスラー・クロスファイア	
[ZH32] H15.12 ~ 20.5	298
クライスラー・グランドボイジャー	
[RT] H20.5 ~ 23.2	298
クライスラー・グランドボイジャー /	
ボイジャー [RG]	
H13.6 ~ 20.5	299
ジープ・グラディエーター [JT]	
R3.11 ~	299
ジープ・グランドチェロキー / L /	
4xe [WL] R4.2 ~	299
ジープ・グランドチェロキー [WK]	
H23.3 ~ R3.10	300
ジープ・グランドチェロキー [WH]	
H17.7 ~ 23.1	300
ジープ・コマンダー [H6]	
R4.10 ~	300
ジープ・コマンダー [XH]	
H18.5 ~ 22.4	301
ジープ・コンパス [M6]	
H29.12 ~	301
ジープ・コンパス [MK]	
H24.3 ~ 31.2	302
ジープ・チェロキー [KL]	
H26.5 ~ R4.4	302
ジープ・チェロキー [KK]	
H20.6 ~ 25.4	302

ジープ・チェロキー [KJ]	
H13.10 ~ 20.6	303
ジープ・パトリオット [MK]	
H19.8 ~ 25.5	303
ジープ・ラングラー／アンリミテッド／ アンリミテッド4ex [JL]	
H30.11 ~	303
ジープ・ラングラー／アンリミテッド [JK]	H19.3 ~ 30.8
	304
ジープ・ラングラー [TJ]	
H8.11 ~ 19.3	304
ジープ・レネゲード／4xe	
[BU/BV]	H27.9 ~
	304
ダッジ・JC [JC27]	
H21.1 ~ 23.3	305
ダッジ・アベンジャー [JSD27]	
H19.6 ~ 22.10	305
ダッジ・キャリバー [PM20]	
H19.6 ~ 22.5	305
ダッジ・ナイトロ [KA37]	
H19.6 ~ 24.8	306
<b>8 シトロエン・DS オートモビルズ</b>	
<コーションプレート位置>	307
C2 [A6]	H16.4 ~ 20.3
	307
C3 エアクロス [A8]	R1.7 ~
	307
C3 [B6]	H29.7 ~
	308
C3 [A5]	H22.5 ~ 29.7
	308
C3 [A31]	H14.10 ~ 20.3
	308
C4 / E-C4 [C4]	R4.1 ~
	309
C4 カクタス [E3]	
H28.10 ~ 28.12	309
グランドC4 スペースツアラー [B7]	
H30.9 ~ R4.10	309
C4 / ピカソ / グランドC4 ピカソ [B7]	H23.7 ~ 30.11
	310
C4 / ピカソ [B5]	
H17.6 ~ 22.12	310
C5 X [E4]	R4.10 ~
	310

C5 エアクロス [C8]	R1.5 ~
	311
C5 [X7]	H20.10 ~ 28.6
	311
C5 [X3]	H16.12 ~ 20.10
	311
C6 [X6]	H18.10 ~ 22.12
	312
DS3 [D3]	R5.5 ~ /
DS3 クロスバック [D3]	H31.4 ~
	312
DS3 [A5]	H22.3 ~ R1.9
	312
DS4 [D4]	R4.4 ~
	313
DS4 [B7]	H23.9 ~ 30.11
	313
DS5 [B8]	H24.8 ~ 30.11
	313
DS7 クロスバック [X7]	H30.7 ~
	314
DS9 [X8]	R4.4 ~
	314
ベルランゴ [K9]	R1.10 ~
	314

## 9

## ジャガー

XE [JA]	H26.10 ~
	315
XF [JB]	H27.9 ~
	315
XF [J05]	H19.11 ~ 27.9
	315
XJ [J1・2]	H22.5 ~ R4.6
	316
XJ [J7・8]	H15.5 ~ 22.5
	316
XK [J4]	H18.7 ~ 27.5
	316
E ペイス [DF]	H30.2 ~
	317
F タイプ [J6]	H25.5 ~
	317
F ペイス [DC]	H27.11 ~
	317
I ペイス [DH]	H30.9 ~
	318
S タイプ [J01]	H11.5 ~ 20.4
	318
X タイプ [J51]	H13.9 ~ 22.6
	318

## 10

## スマート

フォーツー エレクトリックドライブ・ カブリオ・クーペ [C451]	
H19.10 ~ 27.11	319
フォーツー カブリオ・クーペ / フォーフオー [C453]	
H27.10 ~ R5.12	319
フォーツー クーペ / フォーツー カブリオ [C450/450]	
H16.5 ~ 19.10	319

**11 テスラ**

モデル 3 [3L] R1.5 ~	320
モデル S [SL] H22.4 ~	320
モデル X [XL] H28.9 ~	320
モデル Y [YL] R4.6 ~	321

**12 ヒョンデ**

i30 [FD] H20.7 ~ 22.6	322
JM [JM] H16.9 ~ 22.6	322
TB [TB] H14.10 ~ 21.11	322
アイオニック 5 [NE] R4.5 ~	
アイオニック 5N [NE] R6.6 ~	323
エラントラ [XD] H13.1 ~ 21.5	323
グレンジャー [TG] H18.1 ~ 22.6	323
コナ [SX2] R5.11 ~	324
ソナタ [NF] H17.9 ~ 21.11	324
ネッツ [FE] R4.5 ~	324
ヒュンダイ クーペ [GK]	
H14.10 ~ 21.11	325

**13 フィアット・アバルト**

500 / 500C / アバルト [312] H20.3 ~	
500S [312] H25.4 ~ R1.9	326
500X [334] H27.10 ~	326
500e [FA] R4.6 ~	326
アバルト 124 スパイダー [NF2]	
H28.10 ~ R3.1	327
グランデプント / プントエヴォ /	
プント / アバルト [199]	
H18.6 ~ 26.4	327
ドブロ [K9F] R5.5 ~	327
ニューバルケッタ [183]	
H16.7 ~ 19.9	328
ニューパンダ [169]	
H16.7 ~ 23.5	328
ニュームルティプラ [186]	
H16.11 ~ 19.11	328
パンダ [139] H25.6 ~	329

**14 フェラーリ**

458 / 488 [F142] H22.3 ~ R1.9	330
599 [F599] H18.10 ~ 24.3	330
612 [F612] H16.4 ~ 23.6	330
F12 ベルリネッタ [F152]	
H24.7 ~ 29.4	331
F8 トリブート [F142C] R1.6 ~	331
F430 [F430] H17.1 ~ 22.1	331
GTC4 ルッソ [F151] H28.5 ~ R2.11 /	
FF [F151] H23.7 ~ 28.6	332
SF90 ストラダレ [F173]	
R1.10 ~	332
カリフォルニア [F149]	
H21.3 ~ 24.5	332
ポルトフィーノ / ローマ [F164]	
H30.2 ~ R3.1	333

**15 フォード**

<コーションプレート位置>	334
エクスプローラー [1FM5/1FMH]	
H23.5 ~ 28.12	334
エクスプローラー [1FME/1FMW]	
H13.10 ~ 23.8	334
エコスポーツ [MAJ]	
H26.5 ~ 28.12	335
エスケープ [LFA]	
H18.6 ~ 25.9	335
クーガ [WFO] H22.10 ~ 28.12	335

**16 フォルクスワーゲン**

<参考写真>	336
<コーションプレート位置>	337
ID.4 [E2] R4.11 ~	337
T-クロス [C1] R1.11 ~	337
T-ロック [A1] R2.7 ~	338
e-ゴルフ [AU] H29.10 ~ R2.8	338
アップ! / e-アップ! [AA]	
H24.10 ~ R3.3	338

アルテオン/シューティングブレーク [3H] H29.10 ~ .....	339
イオス [1F] H18.10 ~ 22.6 ..	339
ゴルフ/ヴァリアント/GTI/ R/R ヴァリアント [8] R3.6 ~ .....	339
ゴルフ/ヴァリアント/GTE /GTI/オールトラック [7] H25.4 ~ R3.4 .....	340
ゴルフ R [7] H26.2 ~ R3.3 ..	340
ゴルフ [6] H21.4 ~ 25.5 / ヴァリアント H19.9 ~ 26.1 .....	341
ゴルフ [5] H16.6 ~ 21.10 / クロスゴルフ H19.12 ~ 21.8 .....	341
ゴルフ トゥーラン [1T] H28.1 ~	341
ゴルフ トゥーラン [1T] H16.4 ~ 28.1 .....	342
ゴルフ プラス [1K] H17.11 ~ 20.6 .....	342
ザ・ビートル [16] H24.4 ~ R3.4	342
シャラン [7N] H23.2 ~ R5.1	343
シロッコ [13] H21.5 ~ 26.3	343
ジェッタ [1K] H18.2 ~ 23.2	343
ティグアン [5N] H29.1 ~ ..	344
ティグアン [5N] H20.9 ~ 29.1	344
トゥアレグ [7P] H23.2 ~ 30.4	344
トゥアレグ [7L] H15.9 ~ 23.2	345
ニュービートル [9C] H11.9 ~ 22.11 .....	345
パサート/ヴァリアント/ オールトラック [B8] H27.7 ~	345
パサート/ヴァリアント/ オールトラック [B7] H23.5 ~ 27.7 .....	346
パサート/ヴァリアント [B6] H18.4 ~ 23.2 .....	346

パサート CC H20.11 ~ 24.7 ..	346
パサート GTE / GTE ヴァリアント [B8] H28.6 ~ R1.7 .....	347
パサート GTE / GTE ヴァリアント [B9] R4.4 ~ R5.5 .....	347
フォルクスワーゲン CC H24.7 ~ 28.7 .....	347
ポロ/GTI [AW] H30.3 ~ ..	348
ポロ/GTI [6R] H21.10 ~ 29.8 .....	348
ポロ [9N] H14.5 ~ 21.10 ..	349
電動機 .....	349

## 17

## ブジョー

<コーションプレート位置> ..	350
1007 [A0/A8] H18.3 ~ 20.12 ..	350
206 [T1/A206/2EK] H11.5 ~ 20.1 .....	350
207 / 207CC / 207SW [A7] H19.3 ~ 24.10 .....	351
208 / 2008 / e-2008 / e-208 [P2] R2.7 ~ .....	351
208 / 2008 [A9] H24.11 ~ R2.8 .....	351
307 [3C/3E/T5] H13.10 ~ 20.11 .....	352
308 [P5] R4.4 ~ .....	352
308 [T9] H26.11 ~ R4.4 .....	352
308 [T7] H20.6 ~ 26.11 .....	353
3008 [P8] H29.3 ~ .....	353
3008 [T8] H22.6 ~ 29.3 .....	353
407 [D2] H17.6 ~ 23.6 .....	354
408 [P5] R5.7 ~ .....	354
5008 [P8] H29.9 ~ .....	354
5008 [T8] H25.2 ~ 29.2 .....	355
508 [R8] H30.11 ~ R6.2 .....	355
508 [W2] H23.7 ~ 31.2 .....	355
RCZ [T7] H22.7 ~ 28.12 ..	356
リフター [K9] R1.10 ~ .....	356



**18 ベントレー／ロールスロイス**

ベントレー アルナージ [BL]	
H10.6 ~ 21.9	357
ベントレー コンチネンタル	
[BC/BD/BF/BG/BS]	
H15.3 ~	357
ベントレー フライングスパー [BE]	
H25.6 ~ R1.6	357
ベントレー フライングスパー [BB]	
R1.6 ~	358
ベントレー ベンテイガ [BA]	
H28.9 ~	358
ベントレー ミュルザンヌ [BB]	
H22.7 ~ R2.11	358
ロールスロイス ゴースト [664]	
H21.10 ~ 26.10 /	
ゴーストII [664]	
H26.10 ~ R2.10	359
ロールスロイス ファントム /	
ファントムクーペ [1S/2D/3C]	
H15.10 ~ 29.7	359
ロールスロイス レイス [665]	
H25.4 ~	359
エンジン	360

**19 ボルシェ**

<コーションプレート位置>	361
718 ケイマン／ボクスター /	
スパイダー [982] H28.2 ~	361
911 [991] H23.11 ~ R2.9	362
911 [992] R1.7 ~	362
911 [997] H16.8 ~ 25.3	362
カイエン／クーペ [E3/E3K]	
H29.12 ~	363
カイエン [92A] H22.3 ~ 30.11	363
カイエン [9PA] H14.9 ~ 22.3	363
ケイマン／ボクスター [981]	
H24.6 ~ 28.4	364

**ケイマン／ボクスター [987]**

H16.12 ~ 24.12	364
タイカン／クロスツurisモ [J1]	
R2.6 ~	364
パナメーラ [971] H28.7 ~ R5.11	365
パナメーラ [970] H21.3 ~ 28.7	365
マカン [95B/J1] H26.4 ~	366
エンジン	366

**20 ボルボ**

<コーションプレート位置>	367
C30 [MB42·52] H19.7 ~ 25.9	367
C40 / XC40 リチャージ [XE]	
R4.1 ~	367
C70 [MB52] H18.12 ~ 25.9	368
EX30 [2E] R5.11 ~	368
S40 [MB42·52] H16.5 ~ 24.11	368
S60 [ZB] R1.11 ~	369
S60 [FB/FD] H23.3 ~ R1.9	369
S80 [AB] H18.11 ~ 28.8	369
S90 [PB] H29.2 ~	370
V40 [MB/MD] H25.2 ~ R2.12	370
V50 [MB] H16.5 ~ 25.1	371
V60 [ZB] H30.9 ~	371
V60 [FB/FD] H23.6 ~ 31.2	371
V70 [BB] H19.11 ~ 29.2	372
V70 [SB] H12.4 ~ 20.3	372
V90 [PB/PD] H29.2 ~	372
XC40 [XB] H30.3 ~	373
XC60 [UB/UD] H29.10 ~	373
XC60 [DB] H21.6 ~ 29.10	373
XC70 [BB] H19.11 ~ 29.2	374
XC70 [SB] H14.11 ~ 20.1	374
XC90 [LB/LD] H28.1 ~	374
XC90 [CB] H15.5 ~ 27.5	375

## 21 マセラティ

MC20 [MC] R2.9 ~	376
ギブリ [MG20・30・38]	
H25.12 ~	376
グランカブリオ [MGC]	
H22.3 ~ R2.6	376
グランスポーツ [MGS]	
H16.9 ~ 20.1	377
グラントゥーリズモ [MGT/MMC]	
H19.10 ~ R2.6	377
クアトロポルテ [MQP3]	
H25.4 ~	377
クアトロポルテ [MQP]	
H16.5 ~ 25.7	378
スパイダー [SPY]	
H13.10 ~ 19.3	378
レヴァンテ [MLE] H28.9 ~	378
エンジン	379

## 22 MINI

車台 [全車]	380
エンジン	380

## 23 メルセデスベンツ / マイバッハ

<参考写真>	381
<コーションプレート位置>	382
バネオ [W414]	
H15.10 ~ 19.11	382
Aクラス [W177/V177]	
H30.10 ~	382
Aクラス [W176]	
H24.11 ~ 30.10	383
Aクラス [W169]	
H17.2 ~ 24.12	383
Bクラス [W247] R1.6 ~	383
Bクラス [W246]	
H24.4 ~ R1.6	384

Bクラス [W245]	
H18.1 ~ 24.4	384
CL [W216] H18.11 ~ 27.3	385
CLA / CLA シューティングブレーク	
[C118/X118] R1.10 ~	385
CLA / CLA シューティングブレーク	
[C117 / X117] H25.7 ~ R1.8	386
CLE [A236/C236] R6.3 ~	386
CLK [W209] H14.4 ~ 21.7	386
CLS [C257] H30.6 ~	387
CLS / CLS シューティングブレーク	
[C218] H23.2 ~ 30.6	387
CLS [W219] H17.2 ~ 23.2	387
Cクラス [W206/S206]	
R3.7 ~	388
Cクラス [W205/C205/S205]	
H26.7 ~ R4.2	388
Cクラス [W204/C204/S204]	
H19.6 ~ 27.4	389
Cクラス [W203/S203]	
H12.9 ~ 20.10	389
Eクラス [W214/S214] R6.2 ~	389
Eクラス [W213/C213・238/S213]	
H28.7 ~	390
Eクラス [C207/A207/W212/S212]	
H21.5 ~ 30.1	390
Eクラス [W211]	
H14.6 ~ 22.2	390
EQA [H243] R3.4 ~ /	
EQB [X243] R4.7 ~	391
EQC [N293] R1.9 ~	391
EQE [V295] R4.9 ~ /	
EQE SUV [X294] R5.8 ~	391
EQS [V297] R4.9 ~ /	
EQS SUV [X296] R5.5 ~	392
GLA [H247] R2.6 ~	392

GLA [X156] H26.5 ~ R2.6	392
GLB [X247] R2.6 ~	393
GLC [X254] R5.3 ~	393
GLC [X253/C253]	
H28.2 ~ R5.11	394
GLE [W167/C167] R1.6 ~	395
GLE [W166/C292]	
H27.10 ~ R1.9	395
GLK [X204] H20.10 ~ 28.2	395
GLS [X167] R2.3 ~	396
GLS [X166] H28.4 ~ R2.3	396
GL [X166] H25.4 ~ 28.4	396
GL [X164] H18.10 ~ 25.4	397
GT [X290] H31.2 ~	397
GT [C192] R6.4 ~	397
GT [C190] H27.5 ~ R5.5	398
Gクラス [W463] H30.6 ~	398
Gクラス [W463]	
H6.12 ~ 31.2	398
Mクラス [W166]	
H24.6 ~ 27.10	399
Mクラス [W164]	
H17.10 ~ 24.6	399
Rクラス [W251]	
H18.3 ~ 26.4	399
SL [R232] R4.10 ~	400
SL [R231] H24.3 ~ R3.5	400
SL [R230] H13.10 ~ 24.3	400
SLC [R172] H28.6 ~ R3.9	401
SLK [R172] H23.7 ~ 28.6	401
SLK [R171] H16.9 ~ 23.7	401
SLR マクラーレン [C199]	
H16.10 ~ 24.1	402
SLS AMG [C197]	
H22.6 ~ 27.3	402
Sクラス [W217/R217/C217]	
H30.6 ~ R3.10	402
Sクラス [W223] R3.1 ~	403

## Sクラス／

メルセデス・マイバッハ [W222]	
H25.10 ~ R3.10	403

## Sクラス [W221]

H17.10 ~ 25.10	403
----------------	-----

## Vクラス [W447]

H27.10 ~	404
----------	-----

## Vクラス [W639]

H10.6 ~ 27.10	404
---------------	-----

## マイバッハ H14.9 ~ 25.12

電動機	405
-----	-----

## 24 ランドローバー

### ディスカバリー [LR3]

H29.5 ~	406
---------	-----

### ディスカバリー [LA3]

H12.11 ~ 29.5	406
---------------	-----

### ディスカバリー3 [LA4]

H25.11 ~ 21.6	406
---------------	-----

### ディスカバリー4 [LA5]

H21.6 ~ 25.11	407
---------------	-----

### ディスカバリースポーツ [LC]

H26.10 ~	407
----------	-----

### ディフェンダー [LE]

R1.10 ~	407
---------	-----

### フリーランダー [LN]

H13.2 ~ 19.6	408
--------------	-----

### フリーランダー2 [LF]

H19.6 ~ 27.10	408
---------------	-----

### レンジローバーヴェネラール [LY]

H29.7 ~	408
---------	-----

### レンジローバー [LK]

R3.11 ~	409
---------	-----

### レンジローバー [LG]

H25.3 ~ R4.5	409
--------------	-----

### レンジローバー [LM]

H14.4 ~ 20.3	409
--------------	-----

### レンジローバーヴォーグ [LM]

H20.3 ~ 25.1	410
レンジローバーイヴォーク [LZ]	
R1.6 ~	410
レンジローバーイヴォーク／クーペ／	
コンバーチブル [LV]	
H24.3 ~ R1.9	410
レンジローバースポーツ [L1]	
R4.5 ~	411
レンジローバースポーツ [LW]	
H25.11 ~ R4.12	411
レンジローバースポーツ [LS]	
H17.11 ~ 25.11	411

## 25 ランボルギーニ

アヴェンタドール [47L539]	
H23.3 ~ R3.9	412
ウルス [ZL] H30.2 ~ R4.8	412
ギャルド [GE/JF]	
H15.5 ~ 25.11	412
ムルシエラゴ [BE53]	
H13.12 ~ 22.11	413
エンジン	413

## 26 ルノー

アルカナ [LJ] R4.5 ~	414
アルピーヌ A110 [DF]	
H30.6 ~	414
ウインド [EN]	
H23.7 ~ 25.5	414
カジャー [HE]	
H29.8 ~ R1.5	415
カンゲー [KF] R5.3 ~	415
カンゲー [KW/WK] H21.9 ~ R4.1 /	
カンゲービポップ [KW]	
H21.9 ~ 24.1	415
カンゲー [KC] H14.3 ~ 22.3	
	416
キャプチャー [HJ] R3.2 ~	416
キャプチャー [2R]	

H26.1 ~ R3.2	416
グランセニック [JM]	
H17.9 ~ 21.9	417
コレオス [Y2]	
H21.5 ~ 28.12	417
トゥインゴ [AH] H28.9 ~	417
トゥインゴ [NK/ND]	
H20.11 ~ 28.10	418
メガーヌ [BB/KB] H29.11 ~	418
メガーヌ [DZ/ZF/ZH/ZM]	
H23.2 ~ 30.7	418
メガーヌ [MK/MF/KM/EM]	
H16.1 ~ 22.8	419
メガーヌエステート [KZ]	
H24.7 ~ 29.10	419
ルーテシア [BJA] R2.11 ~	419
ルーテシア [RH/RM]	
H25.9 ~ R2.11	420
ルーテシア [RK/RF]	
H18.3 ~ 25.9	420

## 27 ロータス

エヴォーラ [122] H21.6 ~	421
エキシージ [111]	
H13.1 ~ 24.9	421
エリーゼ [111/112]	
H11.9 ~ R5.1	421
ヨーロッパS [121]	
H18.6 ~ 23.6	422

自動車打刻位置ハンドブック  
令和7年版

車台番号&原動機型式  
平成22年1月～令和6年10月

■発行日 2025年1月15日

---

■定 価 2,200円 (税込)

---

■発行所 株式会社 公論出版

■販売代理 TEBRA書店

---